

**VELUX®**

# Okna do płaskiego dachu

Ceny obowiązują od 03.04.2017

**NOWOŚĆ**  
Sferyczny  
Moduł Szklany

# Nowa jakość w płaskim dachu

Teraz Twój dach może się otworzyć  
na naturalne światło i świeże powietrze

Okno VELUX do dachu płaskiego jest doskonałym sposobem na wpuszczenie naturalnego światła i świeżego powietrza wprost do serca domu. W przeciwieństwie do okien fasadowych, które rozjaśniają tylko obrzeża pokoju, okno do płaskiego dachu można umieścić dokładnie nad ulubionym miejscem pracy, odpoczynku lub zabawy.

Zapewnia to komfortowe warunki w pomieszczeniu, optymalne doświetlenie naturalnym światłem i efektywną wentylację.



## Co przemawia za wyborem okna do dachu płaskiego?

- Światło słoneczne i świeże powietrze trafiają wprost do centralnych obszarów domu
- Mniej sztucznego oświetlenia
- Niższa wilgotność powietrza
- Wyjątkowa estetyka pomieszczenia

## Komfortowe i zdrowe wnętrza

- W sypialni, zaplanowane otwarcie okna zapewnia pobudkę przy świeżym powietrzu
- W kuchni gwarantuje dobre widzenie barw i mniejsze zaparowanie
- Usuwa skropliny i wilgoć z łazienki
- Wprowadza ożywcze światło i świeże powietrze do pokoju dziecięcego

## Idealna ilość światła dziennego

Dla zapewnienia optymalnego doświetlenia światłem naturalnym rekomendowana powierzchnia okien w dachu powinna wynosić co najmniej 12% całkowitej powierzchni podłogi pomieszczenia.

**Powierzchnia podłogi x 12% = minimalna powierzchnia przeszklenia w dachu**

# NOWOŚĆ!

## Sferyczny moduł szklany

Przedstawiamy sferyczny moduł szklany, który doprowadza do pomieszczenia jeszcze więcej światła.

W konstrukcji produktu zastosowano unikalną technologię CurveTech. Wykorzystanie zakrzywionego szkła sprawia, że woda, liście i inne zanieczyszczenia, które zbierają się na szybie, są szybko usuwane. W ten sposób okno doprowadza do pomieszczenia jeszcze więcej światła bez względu na porę roku. Co więcej, szkło jest odporne na zarysowania, co pozwala klientom jeszcze dłużej cieszyć się doskonałym widokiem na zewnątrz.

Dodatkowo, zakrzywiona powierzchnia wyróżnia się także na zewnątrz domu i stanowi nowoczesny akcent pości dachu, zwłaszcza gdy ten jest widoczny np. z wyższego piętra, balkonu lub tarasu.

# Sferyczny moduł szklany z bliska

## **Szkło od brzegu do brzegu**

Deszcz swobodnie spływa z brzegów szyby i tym samym z okna. Gładka powierzchnia nadaje budynkom nowoczesny, interesujący wygląd.

## **Szkło hartowane**

Szkło hartowane jest odporne na zarysowania przez grad lub okruchy lodu i tym samym okno ma większą trwałość.

## **Dodatkowe akcesoria**

Dzięki markizie zatrzymującej nawet 76% ciepła, w pokoju będzie panować przyjemna temperatura nawet w środku lata.

## **Innowacyjna konstrukcja**

Izolowane profile ościeżnicy i skrzydła wykonane z twardego PCV oraz energooszczędna szyba zespolona zapewniają wysokie parametry energetyczne i tym samym ułatwiają utrzymanie idealnego klimatu w pomieszczeniu.

## **Montaż w dachach o kącie nachylenia od 0 do 15°**

Okna do płaskiego dachu ze sferycznym modułem szklanym można montować nawet w całkowicie płaskich dachach.

# Sferyczny moduł szklany VELUX – doskonały na każdy dach

0-15°



- Eleganckie rozwiązanie do montażu w widocznym miejscu
- Szyba od brzegu do brzegu, zapewniająca swobodny spływ wody
- Uproszczona obsługa dzięki naturalnemu odprowadzaniu wody
- Szyba zespolona energooszczędna ze szkłem klejonym bezpiecznym od wewnątrz zapewnia optymalne parametry energetyczne
- Współczynnik przenikania ciepła  $U_w = 1,2$  dla okien w wariantcie Q
- Szkło odporne na zadrapania wydłuża trwałość użyteczną okna
- Montaż w dachach o kącie nachylenia od 0 do 15°

Okno do płaskiego dachu VELUX ze sferycznym modułem szklanym jest idealnym wyborem dla właścicieli domów z dachami o nachyleniu 0-15°. Sferyczny moduł szklany składa się z odpornej na zarysowania, zakrzywionej szyby o grubości do 6 mm. Nowatorska i wyjątkowa technologia okna z zakrzywionym szkłem, nosi nazwę CurveTech – wyróżnia się optymalną funkcjonalnością i zapewnia piękny widok na niebo.

Okno jest dostępne w wersji otwieranej elektrycznie, zapewniającej wentylację oraz w wersji nieotwieranej, służącej do doświetlenia pomieszczenia. Okno do dachu płaskiego składa się z ramy z PCV o wysokiej izolacyjności oraz energooszczędnego pakietu szybowego ze szkłem klejonym bezpiecznym od wewnątrz. Wersja otwierana elektrycznie jest wyposażona w system automatyki VELUX INTEGRA® i szereg fabrycznych programów sterujących wentylacją i doświetleniem.

Okno do płaskiego dachu VELUX ze sferycznym modułem szklanym doskonale tłumi hałas podczas opadów deszczu i gradu, a także pochodzący z innych zewnętrznych źródeł. Dostępne są rolety regulujące ilość wpadającego światła oraz markizy chroniące pomieszczenie przed nagrzewaniem.

Ochrona przed ciepłem i kontrola światła. Opcje – patrz strona 20-21.



Markiza

Roleta zaciemniająco-izolująca

Roleta plisowana

# Płaski moduł szklany VELUX – mocne atuty i proste linie

5-15°



Okno do płaskiego dachu VELUX z płaskim modułem szklanym jest dobrym wyborem dla właścicieli domów z dachami o nachyleniu 5-15°. Płaski moduł szklany jest wykonany z 4-milimetrowego szkła hartowanego, odpornego na zadrapania, z aluminiowymi profilami na krawędziach.

- Płaski moduł szklany stanowi dopełnienie oferty okien do płaskiego dachu
- Minimalistyczne rozwiązanie do montażu w widocznym miejscu
- Szyba zespolona energooszczędna ze szkłem klejonym bezpiecznym od wewnątrz zapewnia optymalne parametry energetyczne
- Współczynnik przenikania ciepła  $U_w = 1,2$  dla okien w wariantcie Q
- Szkło odporne na zadrapania wydłuża trwałość użyteczną okna
- Montaż w dachach o kącie nachylenia od 5 do 15°

Okno jest dostępne w wersji otwieranej elektrycznie, zapewniającej wentylację oraz w wersji nieotwieranej, służącej do doświetlenia pomieszczenia. Okno do dachu płaskiego składa się z ramy z PCV o wysokiej izolacyjności oraz energooszczędnego pakietu szybowego ze szkłem klejonym bezpiecznym od wewnątrz. Wersja otwierana elektrycznie jest wyposażona w system automatyki VELUX INTEGRA® i szereg fabrycznych programów sterujących wentylacją i doświetleniem.

Okno do płaskiego dachu VELUX z płaskim modułem szklanym doskonale tłumi hałas podczas opadów deszczu i gradu, a także pochodzący z innych zewnętrznych źródeł. Dodatkowe akcesoria pozwolą na regulację ilości wpadającego do wnętrza światła.

Ochrona przed ciepłem i kontrola światła. Opcje – patrz strona 20-21.



Roleta  
zaciemniająco-  
izolująca

Roleta plisowana

# Elastyczny system, dopasowany do Twoich potrzeb

Wybrany moduł szklany można połączyć z oknem nieotwieranym lub otwieranym elektrycznie, aby uzyskać dostęp do naturalnego światła i świeżego powietrza.

CurveTech



## SFERYCZNY MODUŁ SZKLANY (ISD 1093)

- Zakrzywione szkło zapewnia swobodny odpływ wody
- Technologia CurveTech zapewnia jeszcze więcej światła
- Odporna na zadrapania szyba o grubości do 6 mm
- Montaż w dachu o nachyleniu 0-15°
- Produkt zalecany do montażu w widocznych miejscach



## PŁASKI MODUŁ SZKLANY (ISD 2093)

- Płaska szyba harmonizuje z linią dachu
- Odporna na zadrapania szyba o grubości 4 mm
- Montaż w dachu o nachyleniu 5-15°



## OKNO OTWIERANE ELEKTRYCZNIE (CVP)

- Doskonała izolacyjność okna
- Profile wykonane z twardego izolowanego PCV
- Szyba zespolona energooszczędna ze szkłem klejonym bezpiecznym od wewnątrz
- Sterowane bezprzewodowo w systemie VELUX INTEGRA®
- Wyposażone standardowo w czujnik deszczu do automatycznego zamykania okna podczas opadów



## OKNO NIEOTWIERANE (CFP)

- Doskonała izolacyjność okna
- Profile wykonane z twardego izolowanego PCV
- Szyba zespolona energooszczędna ze szkłem klejonym bezpiecznym od wewnątrz



## KODY I CENY

060060	060090	080080	090090	090120	100100	100150	120120
60 x 60	60 x 90	80 x 80	90 x 90	90 x 120	100 x 100	100 x 150	120 x 120

SFERYCZNY MODUŁ SZKLANY (ISD 1093)									
ISD 1093	Sferyczny moduł szklany	1503,25 <b>1 849,00</b>	1625,20 <b>1 999,00</b>	1787,80 <b>2 199,00</b>	1991,06 <b>2 449,00</b>	2 275,61 <b>2 799,00</b>	2 194,31 <b>2 699,00</b>	2 722,76 <b>3 349,00</b>	2 682,11 <b>3 299,00</b>
PŁASKI MODUŁ SZKLANY (ISD 2093)									
ISD 2093	Płaski moduł szklany	1218,70 <b>1 499,00</b>	1340,65 <b>1 649,00</b>	1462,60 <b>1 799,00</b>	1625,20 <b>1 999,00</b>	1869,11 <b>2 299,00</b>	1787,80 <b>2 199,00</b>	2234,96 <b>2 749,00</b>	2194,31 <b>2 699,00</b>



OKNA OTWIERANE ELEKTRYCZNIE (CVP)									
CVP 0573U	Okno otwierane elektrycznie z pilotem jednokierunkowym	3129,27 <b>3 849,00</b>	3251,22 <b>3 999,00</b>	3332,52 <b>4 099,00</b>	3495,12 <b>4 299,00</b>	3739,02 <b>4 599,00</b>	3657,72 <b>4 499,00</b>	4064,23 <b>4 999,00</b>	4023,58 <b>4 949,00</b>
CVP 0673QV	Okno otwierane elektrycznie z dotykowym panelem sterowania, antywłamaniowe	3942,28 <b>4 849,00</b>	4064,23 <b>4 999,00</b>	4145,53 <b>5 099,00</b>	4308,13 <b>5 299,00</b>	4552,03 <b>5 599,00</b>	4470,73 <b>5 499,00</b>	4877,24 <b>5 999,00</b>	4836,59 <b>5 949,00</b>
OKNA NIEOTWIERANE (CFP)									
CFP 0073U	Okno nieotwierane	1096,75 <b>1 349,00</b>	1218,70 <b>1 499,00</b>	1300,00 <b>1 599,00</b>	1462,60 <b>1 799,00</b>	1706,50 <b>2 099,00</b>	1625,20 <b>1 999,00</b>	2031,71 <b>2 499,00</b>	1991,06 <b>2 449,00</b>
CFP 0073QV	Okno nieotwierane, antywłamaniowe	1665,85 <b>2 049,00</b>	1828,46 <b>2 249,00</b>	1991,06 <b>2 449,00</b>	2194,31 <b>2 699,00</b>	2519,51 <b>3 099,00</b>	2438,21 <b>2 999,00</b>	3047,97 <b>3 749,00</b>	2966,67 <b>3 649,00</b>
AKCESORIA									
ZCE 0015	Rama podwyższająca 15 cm	690,24 <b>849,00</b>	730,89 <b>899,00</b>	771,54 <b>949,00</b>	771,54 <b>949,00</b>	812,20 <b>999,00</b>	812,20 <b>999,00</b>	934,15 <b>1 149,00</b>	893,50 <b>1 099,00</b>
ZCE 1015	Nadstawka do ramy podwyższającej 15 cm	649,59 <b>799,00</b>	690,24 <b>849,00</b>	690,24 <b>849,00</b>	690,24 <b>849,00</b>	730,89 <b>899,00</b>	730,89 <b>899,00</b>	852,85 <b>1049,00</b>	812,20 <b>999,00</b>
ZZZ 210	Profile mocujące pokrycie dachu do okna	161,79 <b>199,00</b>	161,79 <b>199,00</b>	161,79 <b>199,00</b>	161,79 <b>199,00</b>	161,79 <b>199,00</b>	161,79 <b>199,00</b>	202,44 <b>249,00</b>	202,44 <b>249,00</b>
BBX 0000C	Wokółokienna paroizolacja	121,14 <b>149,00</b>	121,14 <b>149,00</b>	121,14 <b>149,00</b>	121,14 <b>149,00</b>	161,79 <b>199,00</b>	161,79 <b>199,00</b>	161,79 <b>199,00</b>	161,79 <b>199,00</b>



# Kopuła VELUX z akrylu odpornego na zadrapania

0-15°



- Kopuła akrylowa odporna na zadrapania
- Wypukły kształt zapewnia naturalny spływ wody
- Do wyboru wersja przezroczysta lub matowa
- Kopuła matowa zapewnia prywatność
- Szyba zespolona energooszczędna ze szkłem klejonym bezpiecznym od wewnątrz zapewnia optymalne parametry energetyczne
- Montaż w dachach o kącie nachylenia od 0 do 15°

Kopuła akrylowa zapewnia wysoką przepuszczalność światła, dlatego rekomendujemy jej stosowanie w szkołach, biurach lub przychodniach. Jest również odporna na zarysowania, co wydłuża trwałość okna.

Okno z kopułą akrylową jest dostępne w wersji otwieranej elektrycznie lub manualnie, bądź nieotwieranej. Okno do dachu płaskiego składa się z ramy z PCV o wysokiej izolacyjności oraz energooszczędnego pakietu szybowego ze szkłem klejonym bezpiecznym od wewnątrz. Wersja otwierana elektrycznie jest wyposażona w system automatyki VELUX INTEGRA® i szereg fabrycznych programów sterujących wentylacją i doświetleniem.

Okno do płaskiego dachu VELUX z kopułą akrylową doskonale tłumi hałas podczas opadów deszczu i gradu, a także pochodzący z innych zewnętrznych źródeł. Dodatkowe akcesoria pozwalają na regulację ilości wpadającego do wnętrza światła.

Ochrona przed ciepłem i kontrola światła. Opcje – patrz strona 20-21.



Markiza

Roleta  
zaciemniająco-  
izolująca

Roleta plisowana

# Kopuła przezroczysta lub matowa, okno otwierane lub nieotwierane

Do wyboru są kopuły przezroczyste lub matowe, które można zamontować na dowolnym oknie: otwieranym elektrycznie lub manualnie, bądź nieotwieranym. Możliwość wyboru optymalnego rozwiązania pozwala spełnić wszelkie oczekiwania odnośnie doświetlenia naturalnym światłem, wentylacji czy prywatności.



**KOPUŁA PRZEZROCZYSTA**

- Doskonała widoczność na zewnątrz
- Maksymalne doświetlenie
- Odporność na zadrapania



**KOPUŁA MATOWA**

- Zapewnia pełną prywatność
- Dobre doświetlenie
- Odporność na zadrapania



**OKNO OTWIERANE ELEKTRYCZNIE LUB MANUALNIE (CVP)**

- Doskonała izolacyjność okna
- Profile wykonane z twardego izolowanego PCV
- Szyba zespolona energooszczędna ze szkłem klejonym bezpiecznym od wewnątrz
- Sterowane bezprzewodowo w systemie VELUX INTEGRA®\*
- Wyposażone standardowo w czujnik deszczu do automatycznego zamykania okna podczas opadów\*



**OKNO NIEOTWIERANE (CFP)**

- Doskonała izolacyjność okna
- Profile wykonane z twardego izolowanego PCV
- Szyba zespolona energooszczędna ze szkłem klejonym bezpiecznym od wewnątrz

\* dotyczy okien otwieranych elektrycznie

## KODY I CENY

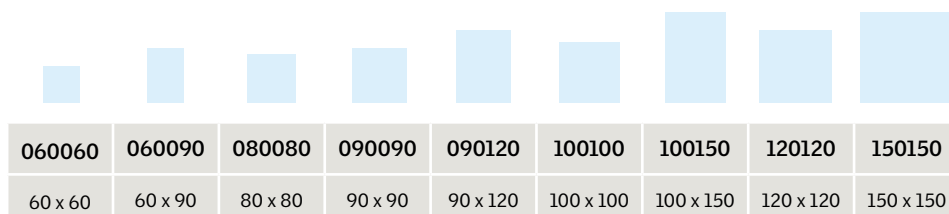

KOPUŁA PRZECZYSTA		060060	060090	080080	090090	090120	100100	100150	120120	150150
ISD 0000	Kopuła akrylowa przezroczysta	649,59 <b>799,00</b>	730,89 <b>899,00</b>	771,54 <b>949,00</b>	893,50 <b>1 099,00</b>	1 015,45 <b>1 249,00</b>	974,80 <b>1 199,00</b>	1 218,70 <b>1 499,00</b>	1 178,05 <b>1 449,00</b>	1 584,55 <b>1 949,00</b>
KOPUŁA MATOWA		060060	060090	080080	090090	090120	100100	100150	120120	150150
ISD 0100	Kopuła akrylowa matowa	649,59 <b>799,00</b>	730,89 <b>899,00</b>	771,54 <b>949,00</b>	893,50 <b>1 099,00</b>	1 015,45 <b>1 249,00</b>	974,80 <b>1 199,00</b>	1 218,70 <b>1 499,00</b>	1 178,05 <b>1 449,00</b>	1 584,55 <b>1 949,00</b>



OKNA OTWIERANE ELEKTRYCZNIE (CVP)		060060	060090	080080	090090	090120	100100	100150	120120	150150
CVP 0573U	Okno otwierane elektrycznie z pilotem jednokierunkowym	3 129,27 <b>3 849,00</b>	3 251,22 <b>3 999,00</b>	3 332,52 <b>4 099,00</b>	3 495,12 <b>4 299,00</b>	3 739,02 <b>4 599,00</b>	3 657,72 <b>4 499,00</b>	4 064,23 <b>4 999,00</b>	4 023,58 <b>4 949,00</b>	4 714,63 <b>5 799,00</b>
CVP 0673QV	Okno otwierane elektrycznie z dotykowym panelem sterowania, antywłamaniowe	3 942,28 <b>4 849,00</b>	4 064,23 <b>4 999,00</b>	4 145,53 <b>5 099,00</b>	4 308,13 <b>5 299,00</b>	4 552,03 <b>5 599,00</b>	4 470,73 <b>5 499,00</b>	4 877,24 <b>5 999,00</b>	4 836,59 <b>5 949,00</b>	5 527,64 <b>6 799,00</b>
OKNA OTWIERANE MANUALNIE CVP 0073U		060060	060090	080080	090090	090120	100100	100150	120120	150150
CVP 0073U	Okno otwierane manualnie	2 316,26 <b>2 849,00</b>	2 438,21 <b>2 999,00</b>	2 519,51 <b>3 099,00</b>	2 682,11 <b>3 299,00</b>	2 926,02 <b>3 599,00</b>	2 844,72 <b>3 499,00</b>	3 251,22 <b>3 999,00</b>	3 210,57 <b>3 949,00</b>	- <b>-</b>
OKNA NIEOTWIERANE (CFP)		060060	060090	080080	090090	090120	100100	100150	120120	150150
CFP 0073U	Okno nieotwierane	1 096,75 <b>1 349,00</b>	1 218,70 <b>1 499,00</b>	1 300,00 <b>1 599,00</b>	1 462,60 <b>1 799,00</b>	1 706,50 <b>2 099,00</b>	1 625,20 <b>1 999,00</b>	2 031,71 <b>2 499,00</b>	1 991,06 <b>2 449,00</b>	2 682,11 <b>3 299,00</b>
CFP 0073QV	Okno nieotwierane, antywłamaniowe	1 665,85 <b>2 049,00</b>	1 828,46 <b>2 249,00</b>	1 991,06 <b>2 449,00</b>	2 194,31 <b>2 699,00</b>	2 519,51 <b>3 099,00</b>	2 438,21 <b>2 999,00</b>	3 047,97 <b>3 749,00</b>	2 966,67 <b>3 649,00</b>	3 982,93 <b>4 899,00</b>
AKCESORIA		060060	060090	080080	090090	090120	100100	100150	120120	150150
ZCE 0015	Rama podwyższająca 15 cm	690,24 <b>849,00</b>	730,89 <b>899,00</b>	771,54 <b>949,00</b>	771,54 <b>949,00</b>	812,20 <b>999,00</b>	812,20 <b>999,00</b>	934,15 <b>1 149,00</b>	893,50 <b>1 099,00</b>	1 096,75 <b>1 349,00</b>
ZCE 1015	Nadstawka do ramy podwyższającej 15 cm	649,59 <b>799,00</b>	690,24 <b>849,00</b>	690,24 <b>849,00</b>	690,24 <b>849,00</b>	730,89 <b>899,00</b>	730,89 <b>899,00</b>	852,85 <b>1 049,00</b>	812,20 <b>999,00</b>	974,80 <b>1 199,00</b>
ZZZ 210	Profile mocujące pokrycie dachu do okna	161,79 <b>199,00</b>	161,79 <b>199,00</b>	161,79 <b>199,00</b>	161,79 <b>199,00</b>	161,79 <b>199,00</b>	161,79 <b>199,00</b>	202,44 <b>249,00</b>	202,44 <b>249,00</b>	243,09 <b>299,00</b>
BBX 0000C	Wokółokienna paroizolacja	121,14 <b>149,00</b>	121,14 <b>149,00</b>	121,14 <b>149,00</b>	121,14 <b>149,00</b>	161,79 <b>199,00</b>	161,79 <b>199,00</b>	161,79 <b>199,00</b>	161,79 <b>199,00</b>	202,44 <b>249,00</b>



# Kopuła VELUX z wytrzymałego poliwęglanu

0-15°



- Wytrzymała kopuła poliwęglanowa
- Wypukły kształt zapewnia naturalny spływ wody
- Do wyboru wersja przezroczysta lub matowa
- Kopuła matowa zapewnia prywatność
- Szyba zespolona energooszczędna ze szkłem klejonym bezpiecznym od wewnątrz zapewnia optymalne parametry energetyczne
- Montaż w dachach o kącie nachylenia od 0 do 15°

Kopuła poliwęglanowa charakteryzuje się wysoką odpornością na uderzenia oraz ochroną przeciwpożarową. Do wyboru są wersje przezroczysta i matowa.

Okno z kopułą poliwęglanową jest dostępne w wersji otwieranej elektrycznie lub manualnie, bądź nieotwieranej. Okno do dachu płaskiego składa się z ramy z PCV o wysokiej izolacyjności oraz energooszczędnego pakietu szbowego ze szkłem klejonym bezpiecznym od wewnątrz. Wersja otwierana elektrycznie jest wyposażona w system automatyki VELUX INTEGRA® i szereg fabrycznych programów sterujących wentylacją i doświetleniem.

Okno do płaskiego dachu VELUX z kopułą poliwęglanową doskonale tłumi hałas podczas opadów deszczu i gradu, a także pochodzący z innych zewnętrznych źródeł. Dodatkowe akcesoria pozwolą na regulację ilości wpadającego do wnętrza światła.

Ochrona przed ciepłem i kontrola światła. Opcje – patrz strona 20-21.



Markiza

Roleta  
zaciemniająco-  
izolująca

Roleta plisowana

# Kopuła przezroczysta lub matowa, okno otwierane lub nieotwierane

Do wyboru są kopuły przezroczyste lub matowe, które można zamontować na dowolnym oknie: otwieranym elektrycznie lub manualnie, bądź nieotwieranym. Możliwość wyboru optymalnego rozwiązania pozwala spełnić wszelkie oczekiwania odnośnie doświetlenia naturalnym światłem, wentylacji czy prywatności.



**KOPUŁA PRZEZROCZYSTA**

- Doskonała widoczność na zewnątrz
- Maksymalne doświetlenie
- Odporność na uderzenia



**KOPUŁA MATOWA**

- Zapewnia pełną prywatność
- Dobre doświetlenie
- Odporność na uderzenia



**OKNO OTWIERANE ELEKTRYCZNIE LUB MANUALNIE (CVP)**

- Doskonała izolacyjność okna
- Profile wykonane z twardego izolowanego PCV
- Szyba zespolona energooszczędna ze szkłem klejonym bezpiecznym od wewnątrz
- Sterowane bezprzewodowo w systemie VELUX INTEGRA®\*
- Wyposażone standardowo w czujnik deszczu do automatycznego zamykania okna podczas opadów\*



**OKNO NIEOTWIERANE (CFP)**

- Doskonała izolacyjność okna
- Profile wykonane z twardego izolowanego PCV
- Szyba zespolona energooszczędna ze szkłem klejonym bezpiecznym od wewnątrz

\* dotyczy okien otwieranych elektrycznie



## KODY I CENY



060060	060090	080080	090090	090120	100100	100150	120120	150150
60 x 60	60 x 90	80 x 80	90 x 90	90 x 120	100 x 100	100 x 150	120 x 120	150 x 150

### KOPUŁA PRZECZYSTA

ISD 0010	Kopuła poliwęglanowa przezroczysta	730,89 <b>899,00</b>	812,20 <b>999,00</b>	852,85 <b>1 049,00</b>	974,80 <b>1 199,00</b>	1 096,75 <b>1 349,00</b>	1 056,10 <b>1 299,00</b>	1 340,65 <b>1 649,00</b>	1 300,00 <b>1 599,00</b>	1 747,15 <b>2 149,00</b>
----------	------------------------------------	-------------------------	-------------------------	---------------------------	---------------------------	-----------------------------	-----------------------------	-----------------------------	-----------------------------	-----------------------------

### KOPUŁA MATOWA

ISD 0110	Kopuła poliwęglanowa matowa	730,89 <b>899,00</b>	812,20 <b>999,00</b>	852,85 <b>1 049,00</b>	974,80 <b>1 199,00</b>	1 096,75 <b>1 349,00</b>	1 056,10 <b>1 299,00</b>	1 340,65 <b>1 649,00</b>	1 300,00 <b>1 599,00</b>	1 747,15 <b>2 149,00</b>
----------	-----------------------------	-------------------------	-------------------------	---------------------------	---------------------------	-----------------------------	-----------------------------	-----------------------------	-----------------------------	-----------------------------



### OKNA OTWIERANE ELEKTRYCZNIE (CVP)

CVP 0573U	Okno otwierane elektrycznie z pilotem jednokierunkowym	3 129,27 <b>3 849,00</b>	3 251,22 <b>3 999,00</b>	3 332,52 <b>4 099,00</b>	3 495,12 <b>4 299,00</b>	3 739,02 <b>4 599,00</b>	3 657,72 <b>4 499,00</b>	4 064,23 <b>4 999,00</b>	4 023,58 <b>4 949,00</b>	4 714,63 <b>5 799,00</b>
CVP 0673QV	Okno otwierane elektrycznie z dotykowym panelem sterowania, antywłamaniowe	3 942,28 <b>4 849,00</b>	4 064,23 <b>4 999,00</b>	4 145,53 <b>5 099,00</b>	4 308,13 <b>5 299,00</b>	4 552,03 <b>5 599,00</b>	4 470,73 <b>5 499,00</b>	4 877,24 <b>5 999,00</b>	4 836,59 <b>5 949,00</b>	5 527,64 <b>6 799,00</b>

### OKNO OTWIERANE MANUALNIE CVP 0073U

CVP 0073U	Okno otwierane manualnie	2 316,26 <b>2 849,00</b>	2 438,21 <b>2 999,00</b>	2 519,51 <b>3 099,00</b>	2 682,11 <b>3 299,00</b>	2 926,02 <b>3 599,00</b>	2 844,72 <b>3 499,00</b>	3 251,22 <b>3 999,00</b>	3 210,57 <b>3 949,00</b>	- <b>-</b>
-----------	--------------------------	-----------------------------	-----------------------------	-----------------------------	-----------------------------	-----------------------------	-----------------------------	-----------------------------	-----------------------------	---------------

### OKNA NIEOTWIERANE (CFP)

CFP 0073U	Okno nieotwierane	1 096,75 <b>1 349,00</b>	1 218,70 <b>1 499,00</b>	1 300,00 <b>1 599,00</b>	1 462,60 <b>1 799,00</b>	1 706,50 <b>2 099,00</b>	1 625,20 <b>1 999,00</b>	2 031,71 <b>2 499,00</b>	1 991,06 <b>2 449,00</b>	2 682,11 <b>3 299,00</b>
CFP 0073QV	Okno nieotwierane, antywłamaniowe	1 665,85 <b>2 049,00</b>	1 828,46 <b>2 249,00</b>	1 991,06 <b>2 449,00</b>	2 194,31 <b>2 699,00</b>	2 519,51 <b>3 099,00</b>	2 438,21 <b>2 999,00</b>	3 047,97 <b>3 749,00</b>	2 966,67 <b>3 649,00</b>	3 982,93 <b>4 899,00</b>

### AKCESORIA

ZCE 0015	Rama podwyższająca 15 cm	690,24 <b>849,00</b>	730,89 <b>899,00</b>	771,54 <b>949,00</b>	771,54 <b>949,00</b>	812,20 <b>999,00</b>	812,20 <b>999,00</b>	934,15 <b>1 149,00</b>	893,50 <b>1 099,00</b>	1 096,75 <b>1 349,00</b>
ZCE 1015	Nadstawka do ramy podwyższającej 15 cm	649,59 <b>799,00</b>	690,24 <b>849,00</b>	690,24 <b>849,00</b>	690,24 <b>849,00</b>	730,89 <b>899,00</b>	730,89 <b>899,00</b>	852,85 <b>1 049,00</b>	812,20 <b>999,00</b>	974,80 <b>1 199,00</b>
ZZZ 210	Profile mocujące pokrycie dachu do okna	161,79 <b>199,00</b>	161,79 <b>199,00</b>	161,79 <b>199,00</b>	161,79 <b>199,00</b>	161,79 <b>199,00</b>	161,79 <b>199,00</b>	202,44 <b>249,00</b>	202,44 <b>249,00</b>	243,09 <b>299,00</b>
BBX 0000C	Wokółoknienna paroizolacja	121,14 <b>149,00</b>	121,14 <b>149,00</b>	121,14 <b>149,00</b>	121,14 <b>149,00</b>	161,79 <b>199,00</b>	161,79 <b>199,00</b>	161,79 <b>199,00</b>	161,79 <b>199,00</b>	202,44 <b>249,00</b>

# Produkty specjalne





0-15°



## OKNO WYŁAZOWE (CXP)



Okno wyłazowe wyposażone w dowolną kopułę jest otwierane ręcznie do kąta 60°. Zapewnia wygodne wyjście na dach oraz doskonale tłumi hałas.

### KODY I CENY

				
		090120	100100	120120
		90 x 120	100 x 100	120 x 120
ISD 0000	Kopuła akrylowa przezroczysta	1 015,45 <b>1 249,00</b>	974,80 <b>1 199,00</b>	1 178,05 <b>1 449,00</b>
ISD 0010	Kopuła poliwęglanowa przezroczysta	1 096,75 <b>1 349,00</b>	1 056,10 <b>1 299,00</b>	1 300,00 <b>1 599,00</b>
ISD 0100	Kopuła akrylowa matowa	1 015,45 <b>1 249,00</b>	974,80 <b>1 199,00</b>	1 178,05 <b>1 449,00</b>
ISD 0110	Kopuła poliwęglanowa matowa	1 096,75 <b>1 349,00</b>	1 056,10 <b>1 299,00</b>	1 300,00 <b>1 599,00</b>



- Kąt otwarcia 60° umożliwia łatwe wyjście na dach
- Wysokość wyjścia w świetle do 1187 mm
- Energooszczędny pakiet szybowy i ościeżnica z PCV o wysokiej izolacyjności zapewniają optymalne parametry energetyczne
- Doskonale tłumienie hałasu towarzyszącego opadom deszczu i gradu oraz pochodzącego z innych zewnętrznych źródeł
- Ułatwione wyjście lub ewakuacja na taras dachowy

				
CXP 0473Q	Okno wyłazowe	3901,63 <b>4799,00</b>	3739,02 <b>4 599,00</b>	4 552,03 <b>5 599,00</b>

AKCESORIA DO ODDYMIANIA				
ZCE 0015	Rama podwyższająca 15 cm	812,20 <b>999,00</b>	812,20 <b>999,00</b>	893,50 <b>1 099,00</b>
ZCE 1015	Nadstawka do ramy podwyższającej 15 cm	730,89 <b>899,00</b>	730,89 <b>899,00</b>	812,20 <b>999,00</b>
ZZZ 210	Profile mocujące pokrycie dachu do okna	161,79 <b>199,00</b>	161,79 <b>199,00</b>	202,44 <b>249,00</b>
BBX 0000C	Wokółokienna paroizolacja	161,79 <b>199,00</b>	161,79 <b>199,00</b>	161,79 <b>199,00</b>

0-15°



### OKNO ODDYMIAJĄCE (CSP)

W razie pożaru okno automatycznie się otwiera na 50 cm i wypuszcza z budynku dym oraz inne szkodliwe gazy. Okno oddymiające może być również otwarte na wysokość 15 cm w celu przewietrzenia pomieszczenia. Certyfikowane zgodnie z normą EN 12101-2.

### KODY I CENY

			
		100100	120120
		100 x 100	120 x 120
ISD 0000	Kopuła akrylowa przezroczysta	974,80 <b>1 199,00</b>	1178,05 <b>1 449,00</b>
ISD 0010	Kopuła poliwęglanowa przezroczysta	1056,10 <b>1 299,00</b>	1300,00 <b>1 599,00</b>
ISD 0100	Kopuła akrylowa matowa	974,80 <b>1 199,00</b>	1178,05 <b>1 449,00</b>
ISD 0110	Kopuła poliwęglanowa matowa	1056,10 <b>1 299,00</b>	1300,00 <b>1 599,00</b>

+

CSP 1073Q	Okno oddymiające	6665,85 <b>8 199,00</b>	8129,27 <b>9 999,00</b>
-----------	------------------	----------------------------	----------------------------

+

AKCESORIA DO ODDYMIANIA			
ZCE 0015	Rama podwyższająca 15 cm	812,20 <b>999,00</b>	893,50 <b>1 099,00</b>
ZCE 1015	Nadstawka do ramy podwyższającej 15 cm	730,89 <b>899,00</b>	812,20 <b>999,00</b>
ZZZ 210	Profile mocujące pokrycie dachu do okna	161,79 <b>199,00</b>	202,44 <b>249,00</b>
BBX 0000C	Wokółokienna paroizolacja	161,79 <b>199,00</b>	161,79 <b>199,00</b>



- Otwiera się na 50 cm w ciągu minuty i wypuszcza dym i szkodliwe gazy
- Energooszczędny pakiet szybowy oraz profile wykonane z twardego izolowanego PCV
- Doskonałe tłumienie hałasu towarzyszącego opadom deszczu i gradu oraz pochodzącego z innych zewnętrznych źródeł
- Klasa odporności na zewnętrzne działanie ognia AA
- Badane i certyfikowane zgodnie z normą EN ISO 12101-2
- Czujniki dymu, systemy sterowania i przyciski stłuczeniowe należy nabyć oddzielnie. Rekomendujemy produkty firmy D+H

# Ochrona przed ciepłem i kontrola światła

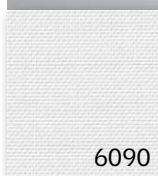

## MARKIZA OPTYMALNIE CHRONIĄCA PRZED CIEPŁEM (MSG)

Markiza jest montowana pomiędzy oknem, a osłoną zewnętrzną, a jej zadaniem jest zatrzymanie promieni słonecznych nagrzewających pomieszczenie. Markizę ze sterowaniem solarnym można łatwo zamontować od zewnątrz, a następnie sterować nią za pomocą pilota.



Dzięki sięgającej 76% skuteczności ochrony przed nagrzewaniem, markiza pozwala utrzymać komfortową temperaturę w pomieszczeniu. Markiza MSG jest kompatybilna z oknami zamontowanymi z kopułami i sferycznym modułem szklanym.



- Łagodzi ostre światło
- Ogranicza nagrzewanie pomieszczenia
- Zapewnia całkowitą prywatność

## WYMIARY I CENY



Rozmiar	060060	060090	080080	090090	090120	100100	100150	120120
Wymiar (cm)	60 x 60	60 x 90	80 x 80	90 x 90	90 x 120	100 x 100	100 x 150	120 x 120
   <b>VELUX INTEGRA</b> Markiza solarna								
MSG	974,80 <b>1 199,00</b>	974,80 <b>1 199,00</b>	1 015,45 <b>1 249,00</b>	1 015,45 <b>1 249,00</b>	1 056,10 <b>1 299,00</b>	1 056,10 <b>1 299,00</b>	1 137,40 <b>1 399,00</b>	1 096,75 <b>1 349,00</b>



### ROLETA ZACIEMNIAJĄCO-IZOLUJĄCA CHRONI PRZED CHŁODEM (FSK)

Dekoracyjna roleta zaciemniająco-izolująca doskonale ogranicza nasłonecznienie pokoju dzięki podwójnie plisowanej tkaninie zaciemniającej. W tkaninie są ukryte linki, a między warstwami materiału znajduje się aluminiowa powłoka, która zwiększa skuteczność izolacji i podnosi komfort w pomieszczeniu. Rolety solarne FSK są dostępne w dwóch kolorach.



- Przyciemnia światło
- Podnosi komfort termiczny
- Zapewnia całkowitą prywatność



### PRZECIWSŁONECZNA ROLETA PLISOWANA (FMG)

Roleta plisowana jest klasycznym, eleganckim sposobem przyciemnienia światła słonecznego. Materiał rozprasza naturalne światło i tworzy przyjemny nastrój. Roleta jest zdalnie sterowana i dostępna w trzech kolorach.



- Rozprasza światło
- Zapewnia całkowitą prywatność

### WYMIARY I CENY

Rozmiar	060060	060090	080080	090090	090120	100100	100150	120120	150150
Wymiar (cm)	60 x 60	60 x 90	80 x 80	90 x 90	90 x 120	100 x 100	100 x 150	120 x 120	150 x 150
<b>Roleta zaciemniająco-izolująca ze sterowaniem solarnym</b>									
FSK	974,80 <b>1 199,00</b>	1 015,45 <b>1 249,00</b>	1 015,45 <b>1 249,00</b>	1 056,10 <b>1 299,00</b>	1 096,75 <b>1 349,00</b>	1 056,10 <b>1 299,00</b>	1 137,40 <b>1 399,00</b>	1 096,75 <b>1 349,00</b>	1 340,65 <b>1 649,00</b>
<b>Roleta plisowana ze sterowaniem elektrycznym</b>									
FMG	893,50 <b>1 099,00</b>	934,15 <b>1 149,00</b>	934,15 <b>1 149,00</b>	974,80 <b>1 199,00</b>	974,80 <b>1 199,00</b>	974,80 <b>1 199,00</b>	1 015,45 <b>1 249,00</b>	1 015,45 <b>1 249,00</b>	- <b>-</b>

# Profesjonalne wsparcie

Okno zamontowane z kopułą				
	U <sub>w</sub> (W/m <sup>2</sup> K) EN 1873/EN 10077	g	R <sub>w</sub>	Kąt otwarcia
CFP 0073U	0,72/1,4	0,51-0,54 kopuła przezroczysta 0,19-0,20 kopuła matowa	36	Nieotwierane
CFP 0073QV*	0,63/1,2		36	Nieotwierane
CVP 0073U	0,72/1,4		30	Manualnie ok. 20 cm
CVP 0573U	0,72/1,4		31	Elektrycznie ok. 20 cm
CVP 0673QV*	0,63/1,2		37	Elektrycznie ok. 20 cm
CXP 0473Q	0,76/1,5		37	Ręcznie do kąta 60°
CSP 1073Q**	1,1/2,7		33	Elektrycznie Oddymianie: 50 cm Wentylacja: 15 cm

Okno zamontowane z modułem szklanym				
	U <sub>w</sub> (W/m <sup>2</sup> K) EN 14351	g	R <sub>w</sub>	Kąt otwarcia
CFP 0073U	1,4	0,51-0,54	36	Nieotwierane
CFP 0073QV*	1,2	0,51-0,54	36	Nieotwierane
CVP 0573U	1,4	0,51-0,54	37	Elektrycznie ok. 20 cm
CVP 0673QV*	1,2	0,51-0,54	37	Elektrycznie ok. 20 cm

\* Wersja antywłamaniowa

\*\* Powierzchnia oddymiania w m<sup>2</sup> dla rozmiarów 100100/120120 wynosi:

Geometryczna 0,88/1,3

Czynna 0,42/0,58

## Tabela wymiarów okien do płaskiego dachu

60	CFP CVP 060060				
80	CFP CVP 080080				
90	CFP CVP 060090	CFP CVP 090090			
100			CFP CVP CSP CXP 100100		
120		CFP CVP CXP 090120		CFP CVP CSP CXP 120120	
150			CFP CVP 100150		CFP CVP 150150

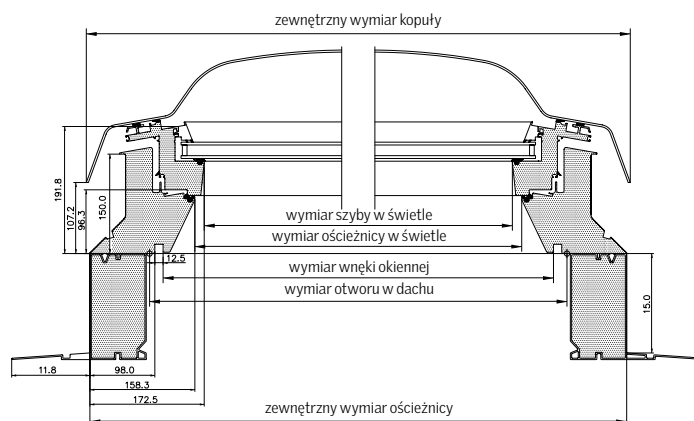

Symbol	060060	060090	080080	090090	090120	100100	100150	120120	150150
Wymagany wymiar otworu w dachu szer. (mm), wys. (mm)	600 - 610 600 - 610	600 - 610 900 - 910	800 - 810 800 - 810	900 - 910 900 - 910	900 - 910 1200 - 1210	1000 - 1010 1000 - 1010	1000 - 1010 1500 - 1510	1200 - 1210 1200 - 1210	1500 - 1510 1500 - 1510
Zewnętrzny wymiar ościeżnicy (mm)	780	780/1080	980	1080	1080/1380	1180	1180/1680	1380	1680
Wymiar ościeżnicy w świetle (mm)	463,4	463,4 /763,4	663,4	763,4	763,4/1063,4	863,4	863,4/1363,4	1063,4	1363,4
Wymiar szyby w świetle (mm)	435	435/735	635	735	735/1035	835	835/1335	1035	1335
Wymiar wnęki okiennej (mm)	559	559/859	759	859	859/1159	959	959/1459	1159	1459
Zewnętrzny wymiar kopuły (mm)	789,6	789,6 /1089,6	989,6	1089,6	1089,6 /12389,6	1189,6	1189,6 /1689,6	1389,6	1689,6

# Pewny montaż i gwarancja VELUX



## Szybkość i bezpieczeństwo montażu

Okno do płaskiego dachu VELUX montuje się łatwo i szybko. Dzięki systemowym zestawom montażowym potrzeba zaledwie godziny na prawidłową instalację okna w przygotowanym dachu.

Gwarancja VELUX daje poczucie pewności bezpiecznego użytkowania okna przez wiele lat.



W razie potrzeby VELUX oferuje bezpłatną pomoc szkoleniową w trakcie instalacji dla firm montujących nasze okna po raz pierwszy. Aby uzyskać pomoc, prosimy o kontakt co najmniej 10 dni roboczych przed montażem z Działem Obsługi Klienta, tel. 22 33 77 000.

## Gwarancja i serwis VELUX

Okna objęte są 10-letnią gwarancją VELUX. Dodatkowo istnieje możliwość wydłużenia gwarancji na szyby do 20 lat, do czego wymagana jest rejestracja i wypełnienie stosownego kwestionariusza w ciągu 2 lat od zakupu okna.

<http://www.velux.pl/dla-klienta/warunki-gwarancji>

VELUX gwarantuje dostępność części zamiennych oraz obsługę serwisową w każdej części Polski.



Na okna VELUX



Na szyby  
w oknach VELUX



Zobacz jak zamontować  
okno do płaskiego dachu.  
Zeskanuj kod.

VELUX Polska Sp. z o.o.  
ul. Krakowiaków 34  
02-255 Warszawa  
tel. (22) 33 77 000  
fax (22) 33 77 090  
e-mail: kontakt@velux.pl  
www.velux.pl



*Życie pełne światła*

**VELUX®**